

**Technische Daten**  
**Dati tecnici**  
**Datos técnicos**

# LTM 1080/1

**Mobilkran**

**Gru fuoristrada veloce**

**Grúa todo terreno rápida**

**Teleskopausleger**

**Braccio telescopico**

**Pluma telescópica**

**48 m**

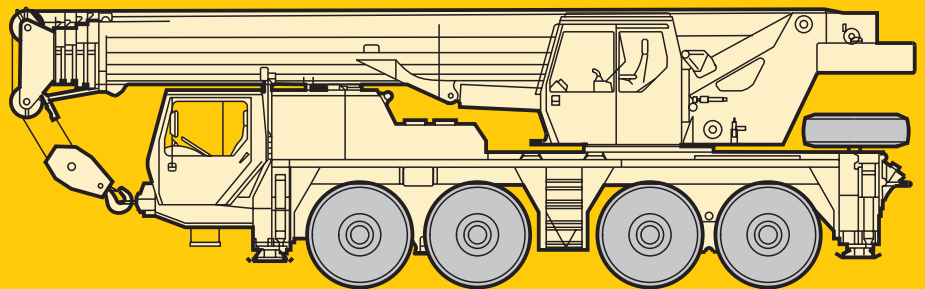

# LIEBHERR

# Die Traglasten am Teleskopausleger. Portate del braccio telescopico. Tablas de carga con pluma telescópica.

LTM 1080/1



10,8 m – 48 m



360°

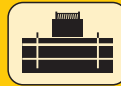

16 t



m	10,8 m												m	
	10,8 m	14,2 m	17,6 m	21,1 m	24,5 m	27,9 m	31,3 m	34,8 m	38,2 m	41,6 m	45 m	48 m		
2,5	80													2,5
3	71	62	62	57										3
3,5	63	56	56	53	46									3,5
4	57	52	52	49,5	44									4
4,5	52	47,5	47,5	46	42	35								4,5
5	47	44	44	43	40	33,5	27,9							5
6	39	38	37,5	37	36,5	30,5	26,1	22,6						6
7	33,5	33	32,5	32,5	32	28	24,5	21,2	18,2					7
8	28,9	28,5	28,3	27,7	27,5	25,6	22,9	19,9	17,3	15	12,8			8
9			24,6	24,1	23,8	22,9	21	18,7	16,5	14,3	12,3	10,8	8,7	9
10			21,6	21,1	20,6	19,9	19,5	17,5	15,8	13,7	11,8	10,5	8,4	10
12			16,1	15,7	15,5	15,5	15,3	15,2	13,8	12,4	10,9	9,6	7,7	12
14				12,1	12	12,1	12,2	12,3	12,1	11,1	9,8	8,6	7,2	14
16					9,4	9,6	9,9	10,1	10	10	8,8	7,8	6,5	16
18					7,6	7,9	8	8,3	8,3	8,5	8	7,1	6	18
20						7,1	6,5	6,9	7	7,2	7,2	6,5	5,5	20
22							6,3	5,6	6,3	5,8	6,1	6,2	5,9	22
24								5	5,6	5,2	5	5,2	5,4	24
26									4,9	4,8	4,5	4,8	4,5	26
28									4,2	4,4	4,1	4,3	3,9	28
30										4,1	3,8	3,7	3,4	30
32											3,7	3,5	3	32
34												3,1	2,9	34
36													2,6	36
38													2,3	38
40														40
42													1,7	42
44													1,4	44
I	0	0/0	46/0/0	92/0/0	92/0/0	92/0/0	92/0/0	92/0/0	92/0/0	92/0	92/46	92	100	I
II	0	46/0	46/0/0	46/0/0	92/0/0	92/0/0	92/92/0	92/92/46	92/92	92/92	92/92	92	100	II
III	0	0/0	0/0/0	0/0/0	0/92/0	46/92/46	46/92/92	92/92/92	92/92	92/92	92/92	92	100	III
IV	0	0/0	0/46/0	0/92/46	0/46/92	0/92/92	46/46/92	46/92/92	46/92	92/92	92/92	92	100	IV
V	0	0/46	0/46/92	0/46/92	0/46/92	0/46/92	0/46/92	0/46/92	46/92	46/92	92	100	100	V

\* nach hinten / sul posteriore / hacia atrás

TAB 106137/106140

## Anmerkungen zu den Traglasttabellen.

- Für die Kranberechnungen gelten die DIN-Vorschriften lt. Gesetz gemäß Bundesarbeitsblatt von 2/85: Die Traglasten DIN/ISO entsprechen den geforderten Standsicherheiten nach DIN 15019, Teil 2 und ISO 4305. Für die Stahltragwerke gilt DIN 15018, Teil 3. Die bauliche Ausbildung des Krans entspricht DIN 15018, Teil 2 sowie der F. E. M.
- Bei den DIN/ISO-Traglasttabellen sind in Abhängigkeit von der Auslegerlänge Windstärken von 5 bis 7 Beaufort zulässig.
- Die Traglasten sind in Tonnen angegeben.
- Das Gewicht des Lasthakens bzw. der Hakenflasche ist von den Traglasten abzuziehen.
- Die Ausladungen sind von Mitte Drehkranz gemessen.
- Die Traglasten für den Teleskopausleger gelten nur bei demontierter Klappspitze.
- Traglaständerungen vorbehalten.
- Traglasten über 53 t nur mit Zusatzflasche.
- Traglasten über 71 t nur mit Zusatzeinrichtung.

## Note alle tabelle di portata.

- Nel calcolo delle sollecitazioni e dei carichi sono adottate le normative tedesche (DIN) in conformità ai più recenti aggiornamenti (febbraio '85): Le portate DIN/ISO sono conformi alla normativa DIN 15019, foglio 2 ed ISO 4305. La carpenteria della gru risponde alle normative DIN 15018, parte 3. La progettazione e la costruzione della gru rispondono alle normative DIN 15018, foglio 2 e normative FEM.
- Le tabelle delle portate DIN/ISO tengono conto di un vento forza da 5 a 7 Beaufort, a seconda della lunghezza del braccio.
- Le portate sono indicate in tonnellate.
- Il peso del gancio ovvero del bozzello deve essere detratto dei valori di portata.
- Gli sbraconi sono misurati dal centro dell'asse di rotazione.
- Le portate del braccio telescopico si intendono solo con falcone smontato.
- Sono possibili modifiche.
- Portate sopra le 53 t soltanto con puleggia addizionale.
- Portate sopra le 70 t soltanto con equipaggiamento addizionale.

## Observaciones referentes a las tablas de cargas.

- Conforme a la legislación alemana, publicada en febrero de 1985, se aplican las siguientes normas DIN a los cálculos de la grúa. Las cargas DIN/ISO corresponden a la estabilidad exigida en la norma DIN 15019, parte 2 e ISO 4305. La norma DIN 15018, parte 3, rige para las estructuras portantes de acero. El diseño y construcción de la grúa cumple con la norma DIN 15018, parte 2, y las prescripciones de la F.E.M.
- En las tablas de carga que corresponden a las normas DIN/ISO está considerada la operación de la grúa hasta con una fuerza de viento de entre 5 y 7 Beaufort, según el largo de la pluma.
- Las cargas están indicadas en toneladas métricas.
- Los pesos de los ganchos y eslingas deben ser deducidos de las capacidades de carga.
- Los radios de trabajo se han medido desde el centro de la corona de giro.
- Las tablas de carga con pluma telescópica son aplicables solamente cuando el plumín lateral está desmontado.
- Las tablas de carga están sujetas a modificación sin previo aviso.
- Cargas superiores a 53 t sólo con gancho adicional.
- Cargas superiores a 71 t sólo con equipamiento adicional.

# Sein größtes Lastmoment ist 235 tm.

# Die Traglasten am Teleskopausleger. Portate del braccio telescopico. Tablas de carga con pluma telescópica.

LTM 1080/1



10,8 m – 48 m





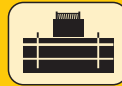

360°



8,5 t



 m	10,8 m	14,2 m	17,6 m	21,1 m	24,5 m	27,9 m	31,3 m	34,8 m	38,2 m	41,6 m	45 m	48 m	 m
3	61	61	57										3
3,5	56	56	53	46									3,5
4	51	51	49,5	44									4
4,5	47	46,5	46	42	35								4,5
5	43	43	42,5	40	33,5	27,9							5
6	36,5	36,5	35	32,5	30,5	26,1	22,6						6
7	30,5	30,5	28	26,1	24,9	24	21,2	18,2					7
8	25,3	25,3	23,1	21,7	20,8	20,1	19,6	17,3	15	12,8			8
9		20,5	19,4	18,1	17,4	17	16,7	16,2	14,3	12,3	10,8	8,7	9
10		17,8	16,4	15,3	14,8	14,5	14,4	14	13,7	11,8	10,5	8,4	10
12		13,1	11,7	11,4	11,9	11	11,6	10,8	10,9	10,8	9,6	7,7	12
14			9,6	8,6	10,2	9	9,8	9,2	8,7	8,7	8,6	7,2	14
16				7,5	8,4	7,7	8	8	7,5	7,7	7,2	6,5	16
18				6,6	6,8	6,9	6,6	6,9	6,7	6,5	6	5,9	18
20					5,7	5,9	5,6	6,1	5,7	5,4	5	4,9	20
22					4,8	5,3	5,1	5	4,6	4,4	4,1	4	22
24						4,5	4,4	4,2	3,9	3,7	3,4	3,3	24
26							3,8	3,6	3,4	3,2	2,8	2,8	26
28							3,3	3,2	2,9	2,7	2,4	2,3	28
30								2,7	2,5	2,3	2	1,9	30
32								2,4	2,1	1,9	1,6	1,6	32
34									1,8	1,7	1,3	1,3	34
36										1,4	1,1	1	36
38											1,1	0,8	38
 %	I 0	0/ 0	46/ 0/ 0	92/ 0/ 0	92/ 0/ 0	92/ 0/ 0	92/ 0/ 0	92/ 0/ 0	92/ 0	92/46	92	100	I
	II 0	46/ 0	46/ 0/ 0	46/ 0/ 0	92/ 0/ 0	92/ 0/ 0	92/92/ 0	92/92/46	92/92	92/92	92	100	II
	III 0	0/ 0	0/ 0/ 0	0/ 0/ 0	0/92/ 0	46/92/46	46/92/92	92/92/92	92/92	92/92	92	100	III
	IV 0	0/ 0	0/46/ 0	0/92/46	0/46/92	0/92/92	46/46/92	46/92/92	46/92	92/92	92	100	IV
	V 0	0/46	0/46/92	0/46/92	0/46/92	0/46/92	0/46/92	0/46/92	46/92	46/92	92	100	V  %

TAB 106142

## Momento di carico massimo 235 tm.

# Die Traglasten am Teleskopausleger. Portate del braccio telescopico. Tablas de carga con pluma telescópica.

LTM 1080/1



10,8 m – 48 m



360°



6,6 t



m	10,8 m – 48 m												m	
	10,8 m	14,2 m	17,6 m	21,1 m	24,5 m	27,9 m	31,3 m	34,8 m	38,2 m	41,6 m	45 m	48 m		
3	61	61	57										3	
3,5	56	56	53	46									3,5	
4	51	51	49,5	44									4	
4,5	46,5	46,5	46	42	35								4,5	
5	42,5	42,5	42	39	33,5	27,9							5	
6	35,5	35,5	32,5	30	28,5	26,1	22,6						6	
7	30	28,8	26,1	24,3	23,2	22,3	21,2	18,2					7	
8	23,6	23,6	21,4	19,8	19	18,4	18	17,3	15	12,8			8	
9		19,1	17,7	16,5	15,8	15,5	15,2	14,8	14,3	12,3	10,8	8,7	9	
10		16,8	14,9	13,9	13,8	13,2	13,4	12,8	12,8	11,8	10,5	8,4	10	
12		12,1	11	10,2	11,9	10,4	11,1	10,5	9,9	9,8	9,6	7,7	12	
14			9,6	8,5	9,7	9	8,9	8,9	8,5	8,5	7,9	7,2	14	
16				7,5	7,6	7,7	7,2	7,7	7,3	7	6,4	6,3	16	
18				6,4	6,2	6,4	6,2	6,5	6,1	5,8	5,3	5,2	18	
20					5,1	5,7	5,5	5,3	5	4,8	4,3	4,3	20	
22					4,5	4,7	4,5	4,4	4,1	3,9	3,5	3,5	22	
24						4,1	3,9	3,7	3,5	3,3	2,9	2,9	24	
26							3,3	3,2	2,9	2,7	2,4	2,3	26	
28							2,9	2,8	2,5	2,3	2	1,9	28	
30								2,4	2,1	1,9	1,6	1,5	30	
32									1,8	1,6	1,3	1,2	32	
34									1,5	1,3	1	1	34	
36										1,1	0,8		36	
38											0,8		38	
%	I	0	0/0	46/0/0	92/0/0	92/0/0	92/0/0	92/0/0	92/0/0	92/0	92/46	92	100	I
	II	0	46/0	46/0/0	46/0/0	92/0/0	92/0/0	92/92/0	92/92/46	92/92	92/92	92	100	II
	III	0	0/0	0/0/0	0/0/0	0/92/0	46/92/46	46/92/92	92/92/92	92/92	92/92	92	100	III
	IV	0	0/0	0/46/0	0/92/46	0/46/92	0/92/92	46/46/92	46/92/92	46/92	92/92	92	100	IV
	V	0	0/46	0/46/92	0/46/92	0/46/92	0/46/92	0/46/92	0/46/92	46/92	46/92	92	100	V

TAB 106143



10,8 m – 17,6 m



0°



16 t / 8,5 t



m	10,8 m				14,2 m				17,6 m				m	
	16 t	8,5 t	16 t	8,5 t	16 t	8,5 t	16 t	8,5 t	16 t	8,5 t	16 t	8,5 t		
3	18,1	17,3	11,9	11,9	18,8	18	12,5	12,5	19,2	18,4	12,8	12,8	3	
3,5	16,2	15,4	10,6	10,5	16,8	16,1	11,2	11,2	17,2	16,5	11,5	11,5	3,5	
4	14,5	13,8	9,4	9,4	15,2	14,5	10,1	10,1	15,6	14,9	10,4	10,4	4	
4,5	13,1	12,4	8,4	8,4	13,8	13,1	9,1	9,1	14,1	13,5	9,4	9,4	4,5	
5	11,8	11,2	7,6	7,6	12,5	12	8,2	8,2	12,9	12,3	8,6	8,6	5	
6	9,8	9,3	6,2	6,2	10,5	10	6,8	6,8	10,9	10,4	7,2	7,2	6	
7	8,2	7,8	5	5	8,9	8,5	5,7	5,7	9,3	8,9	6,1	6,1	7	
8	6,9	6,5	4,1	4,1	7,7	7,2	4,8	4,8	8,1	7,6	5,2	5,2	8	
9					6,6	6,2	4	4	7	6,6	4,4	4,4	9	
10					5,7	5,4	3,4	3,4	6,1	5,8	3,8	3,7	10	
12					4,3	4	2,4	2,4	4,7	4,4	2,7	2,7	12	
14									3,7	3,4	2	2	14	
%	I	0				0/0				46/0/0				I
	II	0				46/0				46/0/0				II
	III	0				0/0				0/0/0				III
	IV	0				0/0				0/46/0				IV
	V	0				0/46				0/46/92				V

0° = nach hinten / sul posteriore / hacia atrás

○ Reifengröße / dimensioni di pneumatici / tamaño de neumáticos: 16.00 R 25.

● Reifengröße / dimensioni di pneumatici / tamaño de neumáticos: 14.00 R 25.

TAB 106189 / 106194 / 106191 / 106196

## Momento de carga máximo 235 tm.

# Die Hubhöhen. Altezze di sollevamento. Diagrama de alcances.

LTM 1080/1

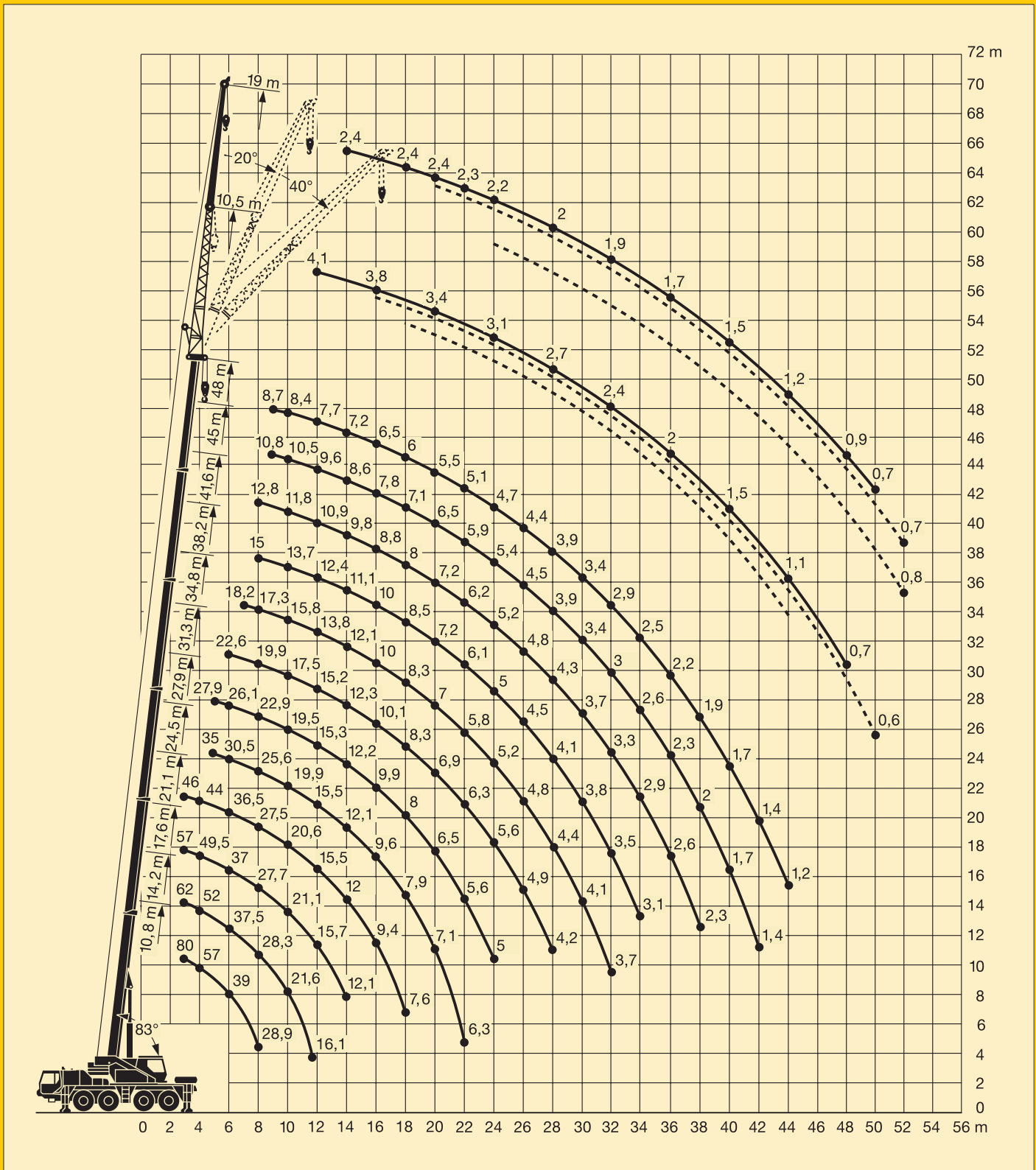

# Die Traglasten an der Klappspitze. Portate del falcone ribaltabile. Tablas de carga con plumín lateral.

LTM 1080/1



38,2 m – 48 m

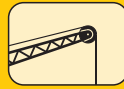

10,5 m



360°

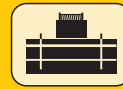

16 t



m	38,2 m			41,6 m			45 m			48 m			m	
	10,5 m			10,5 m			10,5 m			10,5 m				
	0°	20°	40°	0°	20°	40°	0°	20°	40°	0°	20°	40°		
10	8,7												10	
12	8,4			7			5,7				4,1		12	
14	7,9	6,6		6,5	5,8		5,3	4,7			4		14	
16	7,1	6,3	5,5	6,1	5,4	5,1	4,9	4,4			3,8	3,7	16	
18	6,4	6,1	5,4	5,6	5,1	4,8	4,5	4,1	4		3,6	3,5	18	
20	5,9	5,7	5,3	5,1	4,7	4,5	4,2	3,9	3,7		3,4	3,4	20	
22	5,3	5,2	5,2	4,7	4,5	4,3	4	3,6	3,5		3,3	3,2	22	
24	4,9	4,7	4,8	4,3	4,2	4	3,7	3,4	3,3		3,1	3,1	24	
26	4,3	4,3	4,4	3,9	4	3,8	3,5	3,3	3,2		2,9	2,9	26	
28	3,7	4	4	3,6	3,7	3,7	3,3	3,1	3		2,7	2,8	28	
30	3,2	3,5	3,6	3,2	3,4	3,4	3,1	2,9	2,9		2,6	2,6	30	
32	2,8	3	3,1	2,8	3	3,2	2,8	2,8	2,7		2,4	2,5	32	
34	2,4	2,6	2,7	2,6	2,6	2,7	2,5	2,6	2,7		2,3	2,3	34	
36	2,2	2,3	2,3	2,4	2,4	2,5	2,1	2,3	2,4		2	2,2	36	
38	2,1	2,1		2,1	2,3	2,3	1,8	2	2,1		1,8	1,9	38	
40	1,9	2		1,9	2		1,6	1,7	1,8		1,5	1,7	40	
42	1,8	1,8		1,6	1,7		1,3	1,5	1,5		1,3	1,4	42	
44	1,6	1,6		1,4	1,5		1,1	1,2			1,1	1,2	44	
46	1,4			1,2	1,2		0,9	1			0,8	1	46	
48				1			0,7	0,8			0,7	0,8	48	
50								0,6				0,6	50	
%	I	92/ 0			92/46			92			100			I
	II	92/92			92/92			92			100			II
	III	92/92			92/92			92			100			III
	IV	46/92			92/92			92			100			IV
	V	46/92			46/92			92			100			V

TAB 106156 / 106162 / 106168



38,2 m – 48 m

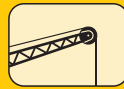

19 m



360°

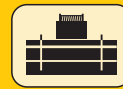

16 t



m	38,2 m			41,6 m			45 m			48 m			m	
	19 m			19 m			19 m			19 m				
	0°	20°	40°	0°	20°	40°	0°	20°	40°	0°	20°	40°		
12	3,4												12	
14	3,3			3,1			2,7				2,4		14	
16	3,2			2,9			2,7				2,4		16	
18	3	2,6		2,8	2,4		2,6				2,4		18	
20	2,9	2,5		2,8	2,4		2,6	2,2			2,4	2,1	20	
22	2,8	2,4	2,1	2,7	2,3		2,5	2,2			2,3	2	22	
24	2,8	2,4	2,1	2,6	2,3	2	2,5	2,1	1,9		2,2	2	1,8	24
26	2,7	2,3	2	2,6	2,2	2	2,4	2,1	1,9		2,1	2	1,8	26
28	2,6	2,2	2	2,5	2,2	2	2,3	2,1	1,9		2	2	1,8	28
30	2,5	2,2	2	2,4	2,1	2	2,2	2	1,9		1,9	1,9	1,7	30
32	2,4	2,1	2	2,4	2,1	1,9	2,1	2	1,9		1,9	1,8	1,7	32
34	2,3	2,1	1,9	2,3	2	1,9	2	1,9	1,8		1,8	1,8	1,7	34
36	2,2	2	1,9	2,3	2	1,9	1,9	1,8	1,8		1,7	1,7	1,7	36
38	2	2	1,9	2	2	1,9	1,8	1,7	1,7		1,6	1,6	1,6	38
40	1,8	2	1,9	1,8	2	1,9	1,7	1,7	1,7		1,5	1,6	1,6	40
42	1,6	1,8	1,9	1,7	1,8	1,8	1,5	1,6	1,6		1,4	1,5	1,5	42
44	1,5	1,5	1,7	1,6	1,5	1,7	1,3	1,6	1,6		1,2	1,4	1,4	44
46	1,4	1,4		1,4	1,5	1,5	1,1	1,3	1,5		1	1,3	1,3	46
48	1,3	1,3		1,2	1,4	1,4	0,9	1,1	1,3		0,9	1,1	1,2	48
50	1,2	1,2		1	1,2		0,8	1	1,1		0,7	0,9	1	50
52	1	1,1		0,9	1		0,6	0,8				0,7	0,8	52
54	0,9			0,7	0,8			0,6						54
56				0,6										56
%	I	92/ 0			92/46			92			100			I
	II	92/92			92/92			92			100			II
	III	92/92			92/92			92			100			III
	IV	46/92			92/92			92			100			IV
	V	46/92			46/92			92			100			V

TAB 106156 / 106162 / 106168

# Die Traglasten an der Klappspitze. Portate del falcone ribaltabile. Tablas de carga con plumín lateral.

LTM 1080/1



38,2 m – 48 m

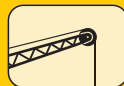

10,5 m



360°



8,5 t



m	38,2 m			41,6 m			45 m			48 m			m
	10,5 m			10,5 m			10,5 m			10,5 m			
	0°	20°	40°	0°	20°	40°	0°	20°	40°	0°	20°	40°	
10	8,7												10
12	8,4			7			5,7			4,1			12
14	7,9	6,6		6,5	5,8		5,3	4,7		4			14
16	6,7	6,3	5,5	6,1	5,4	5,1	4,9	4,4		3,8	3,7		16
18	5,5	6,1	5,4	5,4	5,1	4,8	4,5	4,1	4	3,6	3,5	3,5	18
20	4,6	5,1	5,3	4,5	4,7	4,5	4,2	3,9	3,7	3,4	3,4	3,3	20
22	3,9	4,3	4,6	3,9	4,2	4,3	3,8	3,6	3,5	3,3	3,2	3,2	22
24	3,6	3,6	3,9	3,6	3,5	3,9	3,2	3,4	3,3	3,1	3,1	3,1	24
26	3,3	3,1	3,2	3,1	3,3	3,2	2,7	3	3,2	2,6	2,9	2,9	26
28	2,8	3	2,9	2,6	2,8	3	2,2	2,5	2,8	2,1	2,4	2,7	28
30	2,4	2,6	2,8	2,2	2,4	2,6	1,8	2,1	2,3	1,7	2	2,2	30
32	2	2,2	2,4	1,8	2	2,2	1,5	1,7	1,9	1,4	1,6	1,8	32
34	1,7	1,9	2	1,5	1,7	1,8	1,2	1,4	1,6	1,1	1,3	1,5	34
36	1,5	1,6	1,7	1,3	1,4	1,5	0,9	1,1	1,3	0,8	1	1,2	36
38	1,2	1,4		1	1,2	1,2	0,7	0,8	1		0,8	0,9	38
40	1	1,1		0,8	0,9			0,6	0,7			0,7	40
42	0,8	0,9		0,6	0,7								42
44	0,6	0,7											44
I	92/ 0			92/46			92			100			I
II	92/92			92/92			92			100			II
III	92/92			92/92			92			100			III
IV	46/92			92/92			92			100			IV
V	46/92			46/92			92			100			V

TAB 106158 / 106164 / 106170



38,2 m – 48 m

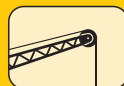

19 m



360°



8,5 t



m	38,2 m			41,6 m			45 m			48 m			m
	19 m			19 m			19 m			19 m			
	0°	20°	40°	0°	20°	40°	0°	20°	40°	0°	20°	40°	
12	3,4												12
14	3,3			3,1			2,7			2,4			14
16	3,2			2,9			2,7			2,4			16
18	3	2,6		2,8	2,4		2,6			2,4			18
20	2,9	2,5		2,8	2,4		2,6	2,2		2,4	2,1		20
22	2,8	2,4	2,1	2,7	2,3		2,5	2,2		2,3	2		22
24	2,8	2,4	2,1	2,6	2,3	2	2,5	2,1	1,9	2,2	2	1,8	24
26	2,7	2,3	2	2,6	2,2	2	2,4	2,1	1,9	2,1	2	1,8	26
28	2,4	2,2	2	2,4	2,2	2	2,3	2,1	1,9	2	2	1,8	28
30	2,2	2,2	2	2,2	2,1	2	2	2	1,9	1,9	1,9	1,7	30
32	2	2,1	2	2	2,1	1,9	1,7	2	1,9	1,6	1,8	1,7	32
34	1,9	1,9	1,9	1,7	1,9	1,9	1,4	1,8	1,8	1,3	1,7	1,7	34
36	1,7	1,8	1,8	1,5	1,8	1,8	1,1	1,5	1,8	1	1,4	1,7	36
38	1,4	1,7	1,7	1,2	1,5	1,7	0,9	1,3	1,5	0,8	1,2	1,5	38
40	1,2	1,5	1,6	1	1,3	1,5	0,7	1	1,3		0,9	1,2	40
42	1	1,2	1,4	0,8	1,1	1,2		0,8	1		0,7	1	42
44	0,8	1	1,2	0,6	0,9	1		0,6	0,8			0,7	44
46	0,7	0,8			0,7	0,8							46
48		0,7			0,6	0,6							48
I	92/ 0			92/46			92			100			I
II	92/92			92/92			92			100			II
III	92/92			92/92			92			100			III
IV	46/92			92/92			92			100			IV
V	46/92			46/92			92			100			V

TAB 106158 / 106164 / 106170

# Die Traglasten an der Klappspitze. Portate del falcone ribaltabile. Tablas de carga con plumín lateral.

LTM 1080/1



38,2 m – 48 m

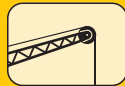

10,5 m



360°



6,6 t



m	38,2 m			41,6 m			45 m			48 m			m
	10,5 m			10,5 m			10,5 m			10,5 m			
	0°	20°	40°	0°	20°	40°	0°	20°	40°	0°	20°	40°	
10	8,7												10
12	8,4			7			5,7				4,1		12
14	7,3	6,6		6,5	5,8		5,3	4,7			4		14
16	6	6,3	5,5	5,9	5,4	5,1	4,9	4,4			3,8	3,7	16
18	4,9	5,5	5,4	4,8	5,1	4,8	4,5	4,1	4		3,6	3,5	18
20	4,2	4,5	4,9	4,3	4,5	4,5	4	3,9	3,7		3,4	3,4	20
22	3,9	3,7	4,1	3,7	3,7	4,1	3,3	3,6	3,5		3,2	3,2	22
24	3,4	3,4	3,4	3,1	3,5	3,4	2,7	3,1	3,3		2,6	3	24
26	2,9	3,1	3,1	2,6	2,9	3,2	2,2	2,6	2,9		2,1	2,5	26
28	2,4	2,7	2,8	2,2	2,4	2,7	1,8	2,1	2,4		1,7	2	28
30	2	2,2	2,4	1,8	2	2,2	1,4	1,7	1,9		1,3	1,6	30
32	1,7	1,9	2	1,5	1,7	1,8	1,1	1,4	1,6		1	1,3	32
34	1,4	1,6	1,7	1,2	1,4	1,5	0,8	1,1	1,2		0,7	1	34
36	1,2	1,3	1,4	0,9	1,1	1,2		0,8	0,9			0,7	36
38	0,9	1,1		0,7	0,9	1			0,7				38
40	0,7	0,8			0,7								40
42		0,6											42
44													44
I	92/ 0			92/46			92			100			I
II	92/92			92/92			92			100			II
III	92/92			92/92			92			100			III
IV	46/92			92/92			92			100			IV
V	46/92			46/92			92			100			V

TAB 106159 / 106165 / 106171



38,2 m – 48 m

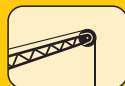

19 m



360°



6,6 t



m	38,2 m			41,6 m			45 m			48 m			m
	19 m			19 m			19 m			19 m			
	0°	20°	40°	0°	20°	40°	0°	20°	40°	0°	20°	40°	
12	3,4												12
14	3,3			3,1			2,7				2,4		14
16	3,2			2,9			2,7				2,4		16
18	3	2,6		2,8	2,4		2,6				2,4		18
20	2,9	2,5		2,8	2,4		2,6	2,2			2,4	2,1	20
22	2,8	2,4	2,1	2,7	2,3		2,5	2,2			2,3	2	22
24	2,8	2,4	2,1	2,6	2,3	2	2,5	2,1	1,9		2,2	2	24
26	2,5	2,3	2	2,5	2,2	2	2,4	2,1	1,9		2,1	2	26
28	2,3	2,2	2	2,3	2,2	2	2	2,1	1,9		1,9	2	28
30	2,2	2,2	2	2	2,1	2	1,6	2	1,9		1,5	1,9	30
32	1,9	2	2	1,7	2	1,9	1,3	1,8	1,9		1,2	1,7	32
34	1,6	1,9	1,9	1,4	1,8	1,9	1	1,5	1,8		0,9	1,4	34
36	1,4	1,7	1,8	1,1	1,5	1,8	0,8	1,2	1,5		0,7	1,1	36
38	1,1	1,4	1,6	0,9	1,2	1,5		0,9	1,2			0,9	38
40	0,9	1,2	1,4	0,7	1	1,2		0,7	1			0,6	40
42	0,8	1	1,1		0,8	1			0,7				42
44	0,6	0,8	0,9										44
46		0,6			0,6	0,8							46
I	92/ 0			92/46			92			100			I
II	92/92			92/92			92			100			II
III	92/92			92/92			92			100			III
IV	46/92			92/92			92			100			IV
V	46/92			46/92			92			100			V

TAB 106159 / 106165 / 106171



# Die Maße. Dimensioni. Dimensiones.

LTM 1080/1

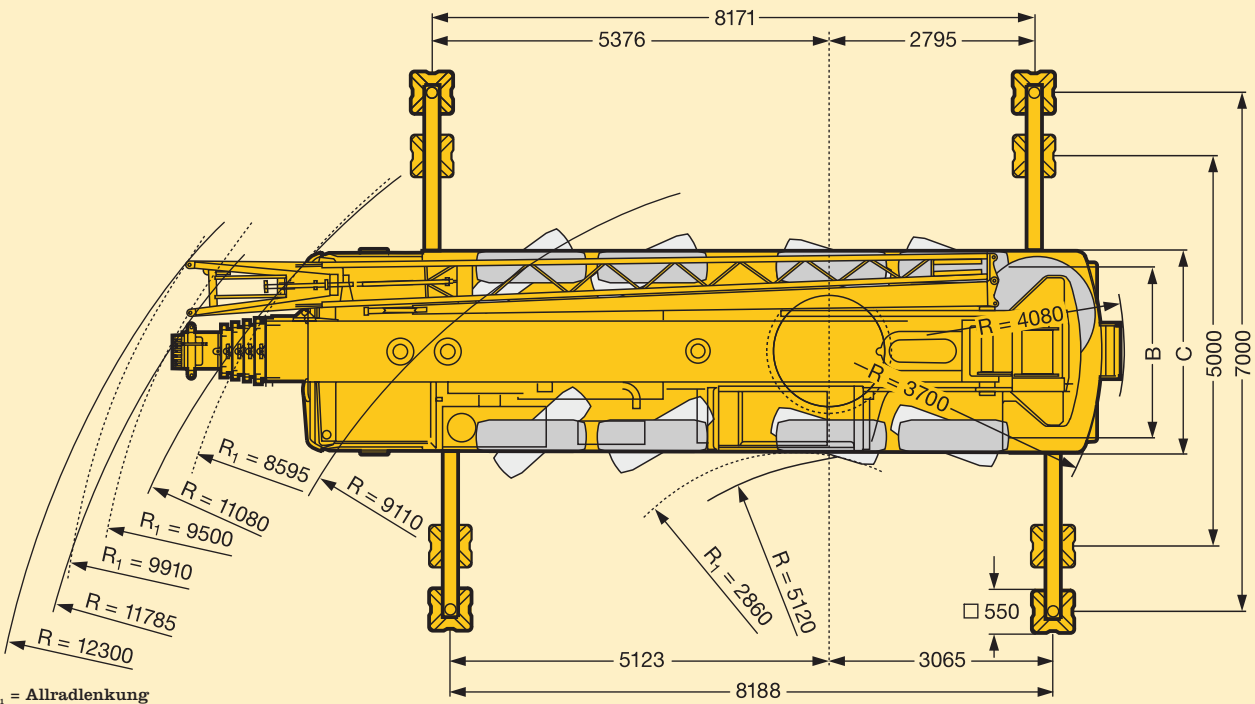
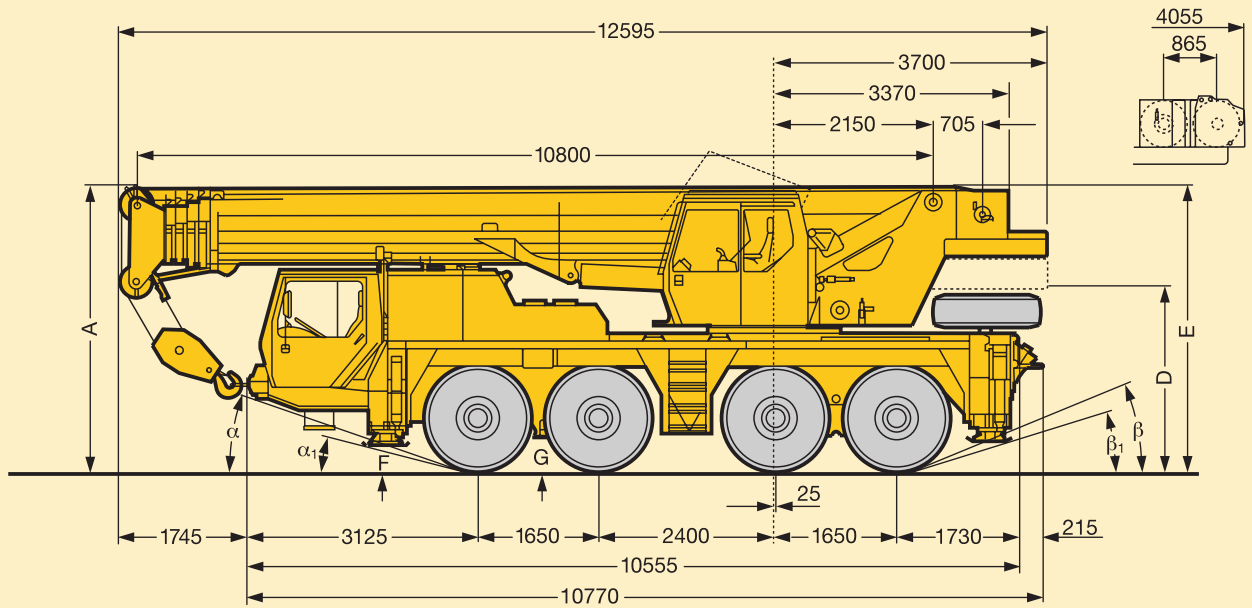

$R_1$  = Allradlenkung  
Tutti gli assi sterzanti  
Dirección en todos los ejes

	A	Maße / Dimensioni / Dimensiones mm								$\alpha$	$\alpha_1$	$\beta$	$\beta_1$
		A 100 mm*	B	C	D	E **	F	G					
14.00 R 25	3800	3700	2350	2750	2356	3816	295	380	17°	14°	21°	14°	
16.00 R 25	3850	3750	2310	2750	2406	3866	345	430	19°	16°	23°	16°	

\* abgesenkt / abbassato / suspensión abajo

\*\* mit Klappspitze / con falcone ribaltabile / con plumín lateral

# Die Gewichte. Pesi. Pesos.

LTM 1080/1



Achse Asse Eje	1	2	3	4	Gesamtgewicht t Peso totale t Peso total t
t	12	12	12	12	48 <sup>1)</sup>







<sup>1)</sup> mit 6,6 t Ballast und Doppelklappspitze / con contrappeso 6,6 t e falcone ribaltabile / con contrapeso de 6,6 t y plumin lateral







Traglast t Portata t Capacidad de carga t	Rollen Pulegge Poleas	Stränge Tratti portanti Reenvios	Gewicht kg Peso kg Peso kg
80	7	14	500
58	5	10	450
38	3	7	520
16	1	3	360
5,7	-	1	110

# Die Geschwindigkeiten. Velocità. Velocidades.



	1	2	3	4	5	6	R <sub>1</sub>	R <sub>2</sub>	 %	1	2	3	4	5	6	R <sub>1</sub>	R <sub>2</sub>	 %
 km/h	8,8	13,6	21,3	33,1	46,6	75	8,8	1,3	39 %	9,6	14,8	23,2	36	52,9	80	9,6	23,2	35 %
 km/h 	5,7	8,8	13,8	21,4	31,4	48,7	5,7	3,8	60 %	6,2	9,6	15	23,3	34,2	53,1	6,2	15	60 %
	14.00 R 25									16.00 R 25								



Antriebe Meccanismi Accionamiento	stufenlos continuo regulable sin escalonamiento	SeilØ / Seillänge Diametro fune / lunghezza fune Diámetro / longitud cable	Max. Seilzug Tiro diretto fune Tiro máx. en cable
	0 – 130 m/min für einfachen Strang m/min per tiro diretto m/min a tiro directo	17 mm / 250 m	57 kN
	0 – 130 m/min für einfachen Strang m/min per tiro diretto m/min a tiro directo	17 mm / 210 m	57 kN
	0 – 2,0 min <sup>-1</sup>		
	ca. 48 s bis 83° Auslegerstellung circa 48 s fino ad un'angolazione del braccio di 83° aprox. 48 s hasta 83° de inclinación de pluma		
	ca. 280 s für Auslegerlänge 10,8 m – 48 m circa 280 s per passare da 10,8 m a 48 m aprox. 280 s para telescopar la pluma de 10,8 m - 48 m		

<b>Rahmen:</b>	Eigengefertigte, verwindungssteife Kastenkonstruktion aus hochfestem Feinkorn-Baustahl.
<b>Abstützungen:</b>	4-Punkt-Abstützung, horizontal und vertikal vollhydraulisch ausschiebbar.
<b>Motor:</b>	6-Zylinder-Diesel, Fabrikat Liebherr, Typ D 9406 TI-E, wassergekühlt, Leistung nach DIN 320 KW (435 PS) bei 2000 min <sup>-1</sup> nach ECE-R 24.03 und 2001/27/EG (Euro 3), max. Drehmoment 1900 Nm bei 1100 – 1400 min <sup>-1</sup> , Motormanagement mit Liebherr-Datenbus. Kraftstoffbehälter: 400 l.
<b>Getriebe:</b>	ZF-Lastschaltgetriebe mit Drehmomentwandler, Lock-up-Kupplung und integrierter Geländestufe, Vorderachsenantrieb zuschaltbar. 6 Vorwärts- und 2 Rückwärtsgänge.
<b>Achsen:</b>	Alle Achsen gelenkt. Achsen 1, 3 und 4 sind Planetenachsen mit Differentialsperren.
<b>Federung:</b>	Alle Achsen sind hydropneumatisch gefedert und hydraulisch blockierbar.
<b>Bereifung:</b>	8fach. Reifengröße: 14.00 R 25.
<b>Lenkung:</b>	Mechanische Lenkung der Vorderachsen, hydraulisch unterstützt, Reservelenkpumpe, Lenkung der Hinterachsen hydraulisch zuschaltbar. Hydrostatische Lenkung aller Achsen aus der Krankabine. Lenkung entsprechend EG-Richtlinie 70/311/EWG.
<b>Bremsen:</b>	Betriebsbremse: Allrad-Servo-Druckluftbremse, 2-Kreisanlage. Handbremse: Federspeicher auf die Räder der 2., 3. und 4. Achse wirkend. Dauerbremse: Auspuffklappenbremse mit Liebherr-Zusatzbremsystem. Bremsen entsprechend EG-Richtlinien 71/320 EWG.
<b>Fahrerhaus:</b>	2-Mann-Fahrerhaus in Stahlblechausführung, tauchgrundiert und pulverbeschichtet, mit Kontroll- und Bedienungselementen für den Fahrbetrieb.
<b>Elektr. Anlage:</b>	24 Volt Gleichstrom, 2 Batterien, Beleuchtung nach StVZO.

## Der Kranoberwagen.

<b>Rahmen:</b>	Eigengefertigte, verwindungssteife Schweißkonstruktion aus hochfestem Feinkorn-Baustahl. Als Verbindungselement zum Kranfahrgestell dient eine 3reihige Rollendrehverbindung, die unbegrenztes Drehen ermöglicht.
<b>Hydrauliksystem:</b>	Diesel-hydraulisch mit 1 Axialkolben-Doppelverstellpumpe mit automatischer Leistungsregelung, 1 Zahnrad-Doppelpumpe, vom Dieselmotor im Fahrgestell angetrieben, offene Ölkreisläufe mit elektrisch geregelter „Load Sensing“. 4 Arbeitsbewegungen gleichzeitig fahrbar.
<b>Steuerung:</b>	Durch selbstzentrierende 4fach Handsteuerhebel in der Krankabine und über elektronische Verstellung der Dieselmotor-Drehzahl, elektrische Vorsteuerung und stufenlose Regulierung aller Kranbewegungen. Liebherr-Datenbus zur Datenübertragung.
<b>Hubwerk:</b>	Axialkolben-Konstantmotor, Hubwerkstrommel mit eingebautem Planetengetriebe und federbelasteter Haltebremse, Antrieb im offenen Ölkreislauf.
<b>Wippwerk:</b>	1 Differentialzylinder mit vorgesteuertem Bremsventil.
<b>Drehwerk:</b>	Hydromotor, Planetengetriebe mit federbelasteter Haltebremse, Antrieb im offenen Ölkreislauf, Drehgeschwindigkeit stufenlos regelbar.
<b>Kranfahrerkabine:</b>	Stahlblechausführung, voll verzinkt, mit Sicherheitsverglasung, Heizung, Bedienungs- und Kontrollelemente. Kabine nach hinten neigbar.
<b>Sicherheits-einrichtungen:</b>	LICCON-Überlastanlage, Hubendbegrenzung, Sicherheitsventile gegen Rohr- und Schlauchbrüche.
<b>Teleskopausleger:</b>	Beulsichere und verwindungssteife Konstruktion aus hochfestem Feinkornbaustahl mit ovalem Auslegerprofil, 1 Anlenkstück und 5 Teleskopteile. Alle Teleskopteile unabhängig voneinander hydraulisch ausschiebbar. Schnelltakt-Teleskopiersystem „Telematik“. Auslegerlänge: 10,8 m – 48 m.
<b>Ballast:</b>	8,5 t Grundballast.
<b>Elektr. Anlage:</b>	24 Volt Gleichstrom, 2 Batterien.

## Die Zusatzausrüstung.

<b>Klappspitze:</b>	Einfach-Klappspitze 10,5 m lang, unter 0°, 20° oder 40° montierbar. Doppel-Klappspitze 10,5 m – 19 m lang, unter 0°, 20° oder 40° montierbar.
<b>2. Hubwerk:</b>	Für den 2-Hakenbetrieb oder bei Betrieb mit Klappspitze, wenn Haupthubseil eingesichert bleiben soll.
<b>Zusatzballast:</b>	7,5 t für einen Grundballast von 16 t.
<b>Bereifung:</b>	8fach. Reifengröße: 16.00 R 25.
<b>Antrieb 8 x 8:</b>	Zusätzlich wird die 2. Achse angetrieben.

Weitere Zusatzausrüstung auf Anfrage.

<b>Telaio:</b>	Produzione Liebherr, struttura di tipo scatolato antitorsione in acciaio a grana fine ad elevato grado di snervamento.
<b>Stabilizzatori:</b>	4 stabilizzatori completamente idraulici.
<b>Motore:</b>	Diesel, 6 cilindri, marca Liebherr, tipo D 9406 TI-E, raffreddato ad acqua, potenza 320 Kw (435 HP) al regime di 2000 giri/min., secondo norme ECE-R 24.03 e 2001/27/EG (Euro 3), coppia max. 1900 Nm al regime di 1100 - 1400 giri/min. Capacità serbatoio carburante: 400 lt.
<b>Cambio:</b>	Cambio automatico ZF con convertitore di coppia. 6 marce avanti e 2 retromarce. Ripartitore-riduttore per marcia fuori strada.
<b>Assi:</b>	Tutti gli assi sterzanti. Assi 1, 3 e 4 con riduttori planetari e con bloccaggio dei differenziali.
<b>Sospensioni:</b>	Tutti gli assi hanno una sospensione idropneumatica Niveaumatik, autolivellante, bloccabile idraulicamente.
<b>Pneumatici:</b>	8 gomme. Dimensione: 14.00 R 25.
<b>Sterzo:</b>	Servosterzo con due circuiti idraulici, meccanico servoassistito dalla cabina di guida. Pompa di soccorso azionata dalla trasmissione.
<b>Freni:</b>	Freno di servizio: pneumatico servoassistito, a doppio circuito, agente su tutti gli assi. Freno a mano: di tipo meccanico agente sull'asse 2, 3 e 4.
<b>Cabina di guida:</b>	Cabina spaziosa in lamiera d'acciaio zincato, a sospensione elastica, con vetratura di sicurezza completa di moderna strumentazione.
<b>Impianto elettrico:</b>	24 Volt corrente continua, 2 batterie, illuminazione e segnalazione visiva secondo le norme per la circolazione.

## Torreta.

<b>Telaio:</b>	Produzione Liebherr, struttura saldata antitorsione in acciaio a grana fine ad elevato grado di snervamento. L'elemento di giunzione tra l'autotelaio e la torretta è costituito da una ralla a 3 corone di rulli, che permette una rotazione continua a 360°.
<b>Impianto idraulico:</b>	Pompa con cilindrata variabile a pistoni assiali ed una doppia pompa ad ingranaggi azionate dal motore Diesel. Circuiti idraulici di tipo aperto con controllo individuale di potenza "load sensing".
<b>Comando:</b>	Per mezzo di due manipolatori a ritorno automatico in posizione neutra.
<b>Argani di sollevamento:</b>	Motore a cilindrata fissa e pistoni assiali, tamburo dell'argano con riduttore epicicloidale incorporato e freno di arresto multidisco meccanico in bagno d'olio.
<b>Sollevamento braccio:</b>	Cilindro idraulico con valvola di blocco pilotata nel circuito di comando.
<b>Rotazione:</b>	Motore idraulico a cilindrata fissa, riduttore epicicloidale e freno di arresto di tipo meccanico ad azionamento idraulico.
<b>Cabina di manovra:</b>	In lamiera d'acciaio zincata con vetri di sicurezza, riscaldamento, dotata di strumenti di controllo e di comando.
<b>Dispositivi di sicurezza:</b>	Limitatore di carico elettronico LICCON, interruttori di fine corsa sollevamento, valvole di sicurezza sui cilindri idraulici.
<b>Braccio telescopico:</b>	1 elemento di base e 5 elementi telescopici, sfilabili idraulicamente, tutte le sezioni sono sfilabili indipendentemente. Sistema brevettato di telescopaggio "TELEMATIK". Lunghezza braccio: 10,8 - 48 m.
<b>Contrappeso:</b>	Zavorra base da 8,5 t.
<b>Impianto elettrico:</b>	24 V, corrente continua, 2 batterie.

## Equipaggiamento addizionale.

<b>Falcone:</b>	10,5 - 19 m con inclinazione 0° - 20° o 40°.
<b>2° argano di sollevamento:</b>	Per operare con due ganci o con il falcone.
<b>Contrappeso addizionale:</b>	7,5 t per una zavorra totale di 16 t.
<b>Pneumatici:</b>	8 gomme. Dimensione: 16.00 R 25.
<b>Trazione:</b>	8 x 8 (trazione anche sul 2° asse).

Altri equipaggiamenti addizionali sono fornibili a richiesta.

<b>Bastidor:</b>	Diseñado y fabricado por Liebherr, tipo cajón, resistente a la torsión, construcción totalmente soldada, fabricado en chapa de acero de grano fino de alta resistencia.
<b>Estabilizadores:</b>	4 puntos de apoyo con movilidad horizontal y vertical totalmente hidráulica.
<b>Motor:</b>	Diesel, marca Liebherr, modelo D 9406 TI-E, 6 cilindros, refrigerado por agua, potencia según norma ECE-R 24.03 y 2001/27/EG (Euro 3), 320 kW (435 CV) a 2000 rpm, por max. 1900 Nm a 1100 – 1400 rpm. Capacidad de depósito de combustible: 400 l.
<b>Caja de cambios:</b>	Automática, marca ZF con convertidor, caja transfer "lock up", marchas todo terreno integradas e impulsión por eje delantero. 6 velocidades delanteras y 2 velocidades traseras.
<b>Ejes:</b>	Todos los ejes direccionales. Ejes 1, 3 y 4 con engranajes planetarios y bloqueo transversal del diferencial.
<b>Suspensión:</b>	Suspensión hidroneumática de todos los ejes, con bloqueo hidráulico.
<b>Cubiertas:</b>	8 cubiertas de tamaño 14.00 R 25.
<b>Dirección:</b>	Dirección hidráulica con sistema de dos circuitos hidráulicos, control mecánico desde la cabina inferior, hidrostático desde la cabina de la grúa. Bomba auxiliar de dirección.
<b>Frenos:</b>	Freno de servicio: servofreno neumático de dos circuitos con actuación a todas las ruedas. Freno de mano: por acumuladores de muelle operando sobre todas las ruedas de ejes 2, 3 y 4.
<b>Cabina:</b>	Cabina espaciosa fabricada totalmente en chapa de acero galvanizada, montada sobre suspensión elástica, acristalamiento de seguridad, gama completa de elementos de control.
<b>Sistema eléctrico:</b>	24 V corriente continua, 2 baterías, alumbrado y señalización conforme al código nacional.

## Superestructura.

<b>Bastidor:</b>	Fabricado por Liebherr, resistente a la torsión, construcción soldada fabricada en acero de grano fino de alta resistencia. Unido al chasis mediante una corona de giro de rodillos, diseñado para un giro ilimitado.
<b>Accionamiento grúa:</b>	Diesel-hidráulico, con 1 bomba doble de pistones axiales con regulación automática de potencia, 1 bomba doble de engranajes, accionado por el motor diesel del chasis, circuitos hidráulicos abiertos regulados por "Load Sensing".
<b>Mando grúa:</b>	Electrónico/eléctrico mediante palancas de control autocentrantes con 4 movimientos.
<b>Cabrestante:</b>	Motor de pistones axiales de desplazamiento fijo, tambor de cabrestante con reductor de planetarios integrado y freno de retención accionado por muelle.
<b>Inclinación pluma:</b>	1 cilindro hidráulico diferencial con válvula de freno asistida.
<b>Mecanismo de giro:</b>	Motor de pistones axiales de desplazamiento fijo, reductor de planetarios, freno estático de muelle.
<b>Cabina:</b>	Construida en acero totalmente galvanizada con acristalamiento de seguridad, calefacción, controles e instrumentos. Cabina inclinable hacia atrás.
<b>Dispositivos de seguridad:</b>	Limitador de cargas LICCON, final de carrera de subida de pasteca, válvulas de seguridad contra la rotura de tuberías y latiguillos.
<b>Pluma telescópica:</b>	Construcción de acero de grano fino altamente resistente, seguro contra abolladuras y a prueba de torsión, perfil de pluma ovalado, 1 tramo base y 5 tramos telescópicos. Cada tramo puede ser telescopado de forma hidráulico e independiente. Sistema de telescopaje de tacto rápido "Telematik". Longitud de la pluma: 10,8 – 48 metros.
<b>Contrapeso:</b>	8,5 toneladas de contrapeso base.
<b>Sistema eléctrico:</b>	24 V corriente continua, 2 baterías.

## Equipamiento adicional/alternativo.

<b>Plumín lateral:</b>	Longitud 10,5 m – 19 m, montable en la pluma telescópica con angulación de 0°, 20° y 40°.
<b>Cabrestante auxiliar:</b>	Para operación con dos ganchos o con plumín en el caso que el cable del cabrestante principal permanezca enrollado.
<b>Contrapeso adicional:</b>	7,5 t para un contrapeso total de 16 t.
<b>Cubiertas:</b>	8 cubiertas de tamaño 16.00 R 25.
<b>Tracción 8 x 8:</b>	Motricidad adicional en el 2º eje.

Otro equipamiento disponible bajo pedido.

**Nehmen Sie Kontakt auf mit**

**Si prega di rivolgersi a**

**Diríjase a**

**LIEBHERR-WERK EHINGEN GMBH**

**D-89582 Ehingen/Donau, Telefon (0 73 91) 5 02-0, Telefax (0 73 91) 5 02-33 99**

**www.liebherr.com, E-mail: info@lwe.liebherr.com**